

保證書

產品名稱	RO逆滲透淨水器	機 型	LUX-106A-P
購買日期		客戶編號	
客戶姓名		聯絡電話	
服務地址			

保證書說明：

- 一、本保證書，自購買日起一年內免費服務。（濾材更換不在免費服務內）
- 二、如有下列情形，雖然免費保養服務期間內亦得酌收材料及工本費，敬請諒解。
1. 因天災、地變、移動、跌落電源或電壓異常所造成故障及損壞者。
 2. 如果人為使用不當（包括自行購買濾心更換）而發生故障及損壞者。
 3. 未依注意事項所產生之故障問題，恕不保固。
 4. 無本公司保證書，及無保固章者無效。
 5. 本保證書如經塗改一概無效，如有遺失，恕不補發
 6. 敬請妥善保存。

蓋章處：

PUREPRO
DRINKING WATER SYSTEM

REVERSE OSMOSIS SYSTEM

LUX-106A-P

使用說明書

- 01 LUX-106A-P機種簡介
- 02 RO逆滲透原理
- 03 內附配件及選購品
- 04 濾心耗材說明
- 05 主機各部份名稱
- 06 安裝流程圖
- 07 安裝方式
- 12 濾材更換
- 13 更換滲透膜
- 14 基本操作
- 15 操作規範
- 16 常見問題
- 17 保養紀錄表
- 19 保證書

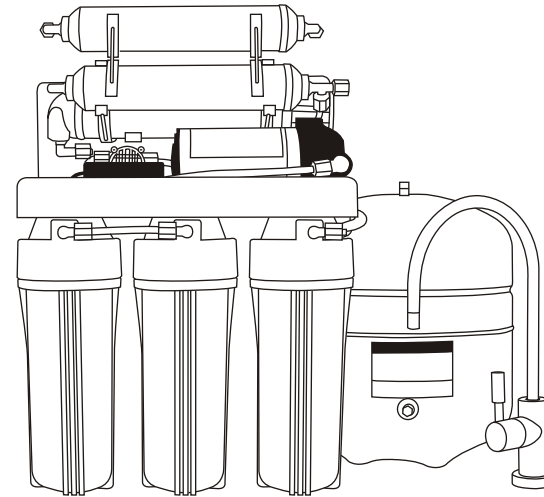

感謝您購買PUREPRO淨水器







請您在安裝之前，務必仔細閱讀本說明書，按照說明書中的說明進行操作，您將能飲用最乾淨的純水。請妥善保存說明書以備日後參考

Luxury pump RO system

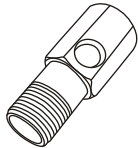
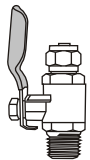
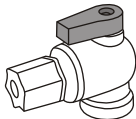
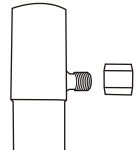
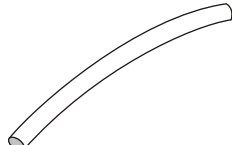
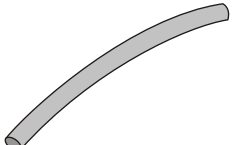

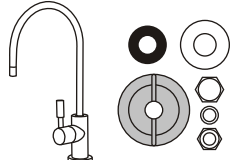
PUREPRO
DRINKING WATER SYSTEM

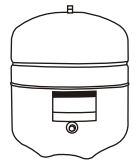
內附配件及選購品

配件

		
A. 進水三通	B. 2分進水球閥	C. 壓力桶球閥
		
D. 廢水三通	E. 白色水管 (1米)	F. 紅色水管 (1米)
		
G. 黑色水管 (1米)	H. 藍色水管 (1米)	I. 鵝頸龍頭及小配件
		
J. RO逆滲膜	K. 壓力桶及桶座	L. O型把手

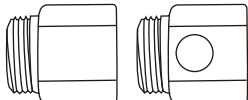
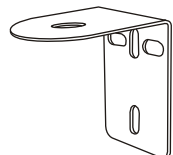
選購品

		
(廚上雙管水龍頭用) 1. 六分混合龍頭	2. 鵝頸吊片	3. 更長的RO專用水管

所需工具及材料

- | | | |
|-------------|---------|-------|
| 1. 電鑽及不銹鋼鑽頭 | 2. 止水膠帶 | 3. 扳手 |
| 4. 螺絲起子 | 5. 黑色膠帶 | 6. 剪刀 |

Luxury pump RO system

PUREPRO
DRINKING WATER SYSTEM

常見問題

TDS高於40ppm

水質檢測超過40ppm，建議停止飲用。

一般RO機去除率約85%，自動沖洗功能機種可有效提昇達95%以上並保護RO膜防止阻塞。

RO機效能檢測如果去除率未達85%(或40ppm以上)，建議更換RO膜，進口RO膜去除率較佳，一般正常使用可達四年以上(定期更換前置濾心)。(去除率：純水值除原水值)

無法造水

1. 檢查電源是否插上。
2. 檢查水源是否打開(或停水)。
3. 檢查電腦盒指示燈是否亮起。
4. 檢查馬達是否正常運作。
5. 如果以上均無動作，請找專業技術人員前往處理。

為什麼要定時更換濾心

1. 確保飲用水品質。
2. 提高機器使用年限。
3. 濾心的使用性能會隨著時間下降，所以需要更換。

儲水桶無法做滿

此原因乃發生在儲水桶使用多年後之常見現象。

1. 當檢查儲水桶，發現儲存水量還有存量時，則判定為儲水桶氣囊失壓，應該再依標準作業方式重新補足氣囊壓力磅數。
2. 當發現儲水桶已無水或異常時，請聯絡專業人員到府檢測維修。

Luxury pump RO system

PUREPRO
DRINKING WATER SYSTEM





操作規範

為加強本機之功能及延長使用壽命，敬請確實遵行下列注意事項，如有違反下列事項者，請恕無法負保證之責：

1. 新機安裝完成後，純水機初次使用時，製水滿水後，將出水龍頭打開排水（此水不可使用），約10~15分鐘後，待水呈細小水流狀，再關閉出水龍頭，待造水滿後，即可使用。
2. 本機請勿使用熱水。
3. 本機請勿冰凍。
4. 請勿緊閉排放污水口，因緊閉易致逆滲透膜破裂。
5. 本產品一律採用原廠純水機專用濾材，切勿使用一般淨水器濾心，以延機器壽命。
6. 請定期保養更換濾心，以維護延長機器穩定性及壽命。

※若有外出或停機過久未造水使用，請關閉電源及進水開關後，將純水排放流乾。

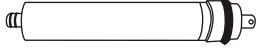
濾心耗材說明

濾心	說明	使用時間
第一道濾心 5Micron 前置濾心 	可過濾一般較粗的微生物及固體沉澱物，如鐵鏽、砂石、石灰、泥土、膠狀物等。	6個月
第二道濾心 活性碳濾心 	可完全除去水中氯、氨基酸、蛋白質脂肪、消毒味、異臭味。	6個月
第三道濾心 1Micron 前置濾心 	可過濾特細微生物及細小的鐵鏽、砂石、石灰、碳粉等。	6個月
第四道濾心 TFC 逆滲透膜 	可將水中所含所有物質全部去除，如重金屬砷、鈷、鎘、汞等物質，細菌病毒皆可過濾，使所有物質與水分子分開，是提供安全飲用水最重要濾心。	2年
第五道濾心 後置活性碳 	特高品質活性碳，能吸附通過RO系統殘餘的極小有機物，並且能吸附水中有害的物質外，可同時能調和水中的酸鹼值、增加含氧量，且溶出適量的礦物質(含有礦物質)。	1年
第六道濾心 鹼性石濾心 	鹼性石對於水質具有雙向的調節作用，一旦水中微量元素缺少，它即溶出；過多時，又能發揮吸附作用。還能自動調節酸鹼度，其調節範圍，從弱酸性pH5到弱鹼性pH11，均可調整至近中性7.2至8.7。	1年

※更換時間依使用量及各地水質而改變。

主機各部份名稱

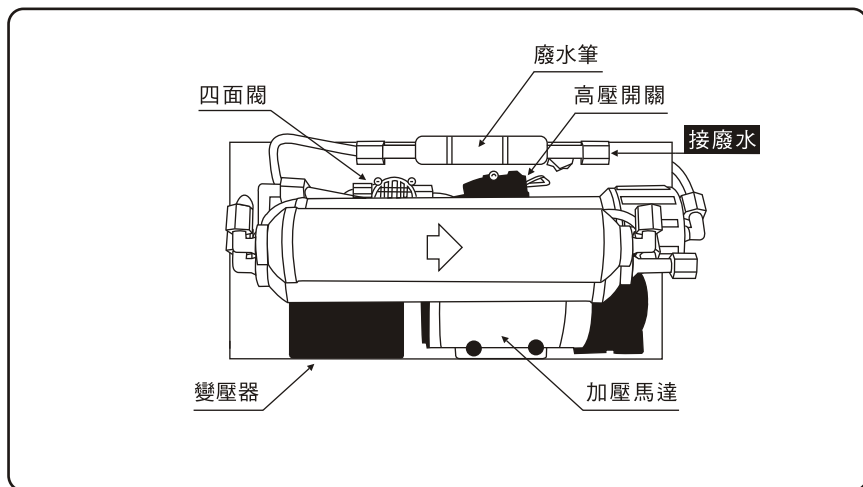
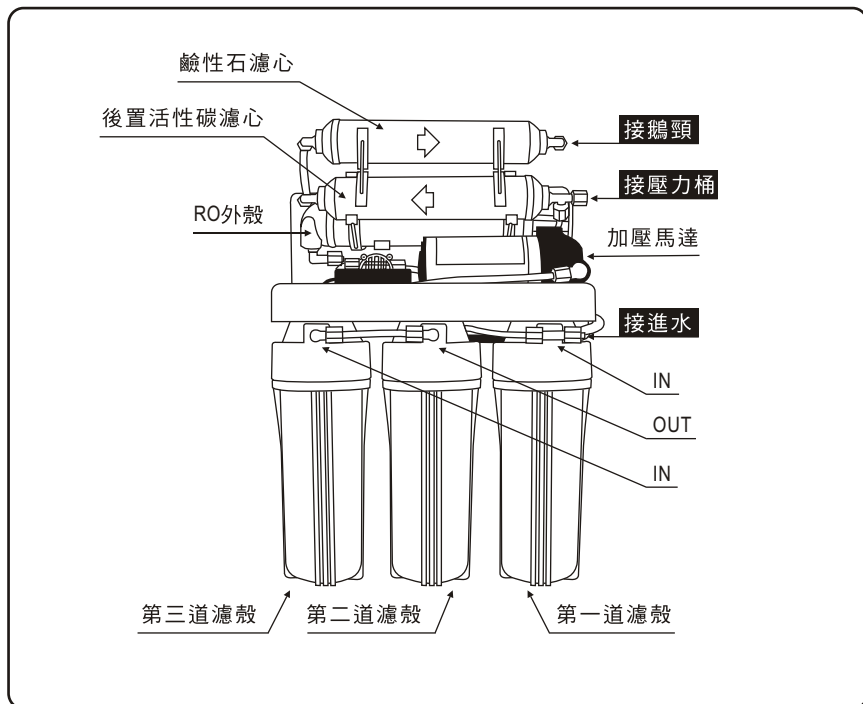

Luxury pump RO system

PUREPRO
DRINKING WATER SYSTEM

基本操作

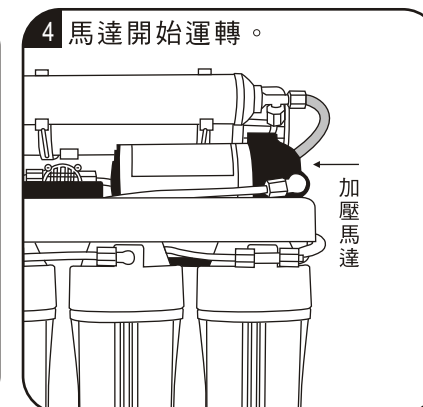
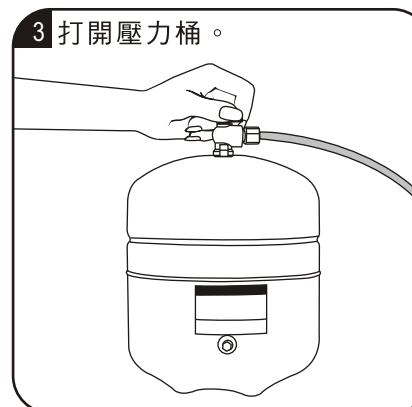
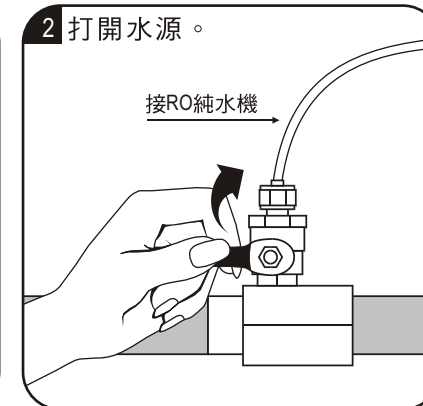
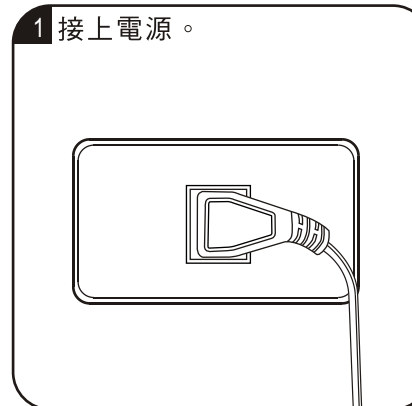

Luxury pump RO system

PUREPRO
DRINKING WATER SYSTEM

更換滲透膜

1 拔下插頭。

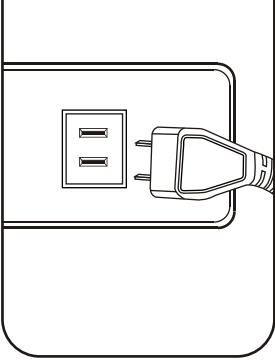

2 關閉水源。

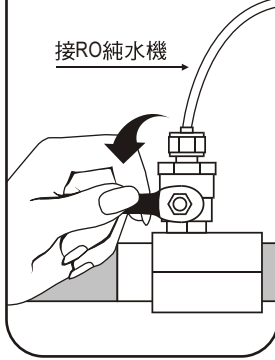

3 關閉壓力桶。

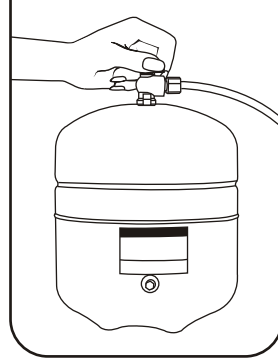

4 用手以逆時針打開螺帽。

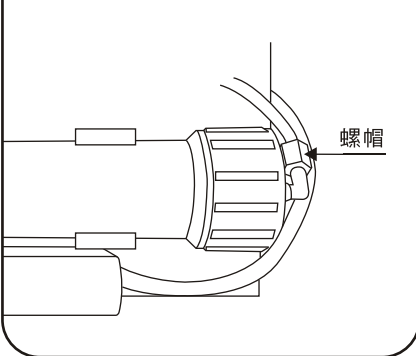

5 用手以逆時針打開第四道濾殼。

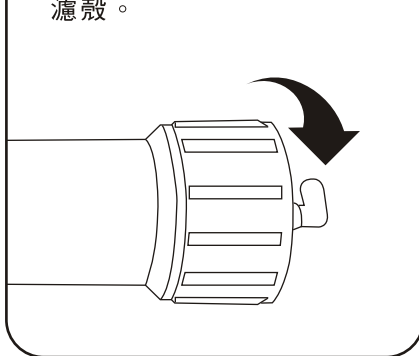

6 用尖嘴鉗夾出RO逆滲透膜。

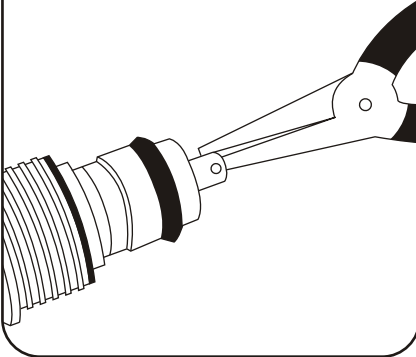

7 裝入新RO逆滲透膜。
(請參考P8圖示)

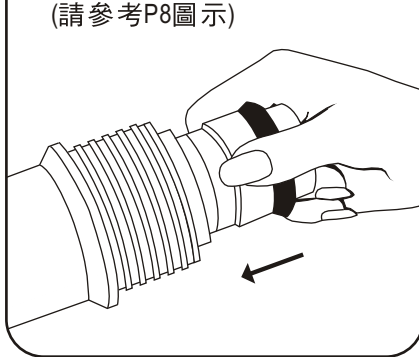

Luxury pump RO system

PUREPRO
DRINKING WATER SYSTEM

PURE-PRO REVERSE OSMOSIS SYSTEM

13

安裝流程圖

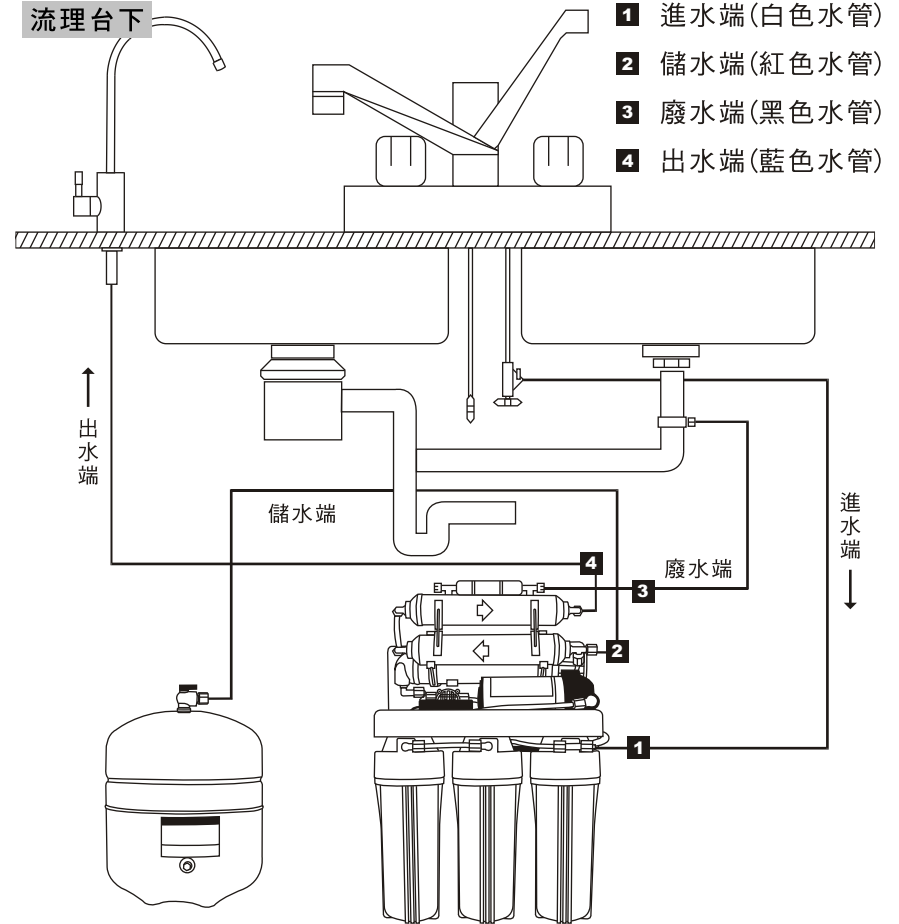

流理台上

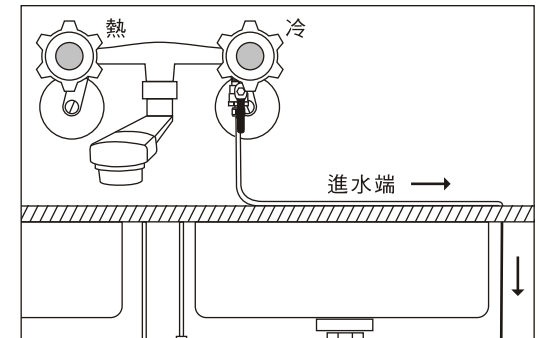

Luxury pump RO system

PUREPRO
DRINKING WATER SYSTEM

PURE-PRO REVERSE OSMOSIS SYSTEM

06

安裝方式

1. 將RO主機的螺帽放鬆拆下後，將RO外殼旋開，取配件J先把塑膠套拆下後塞入外殼內壓一下(大黑色塑膠墊圈朝外)，把蓋子螺帽旋緊後，將水管接上螺帽旋緊即可。

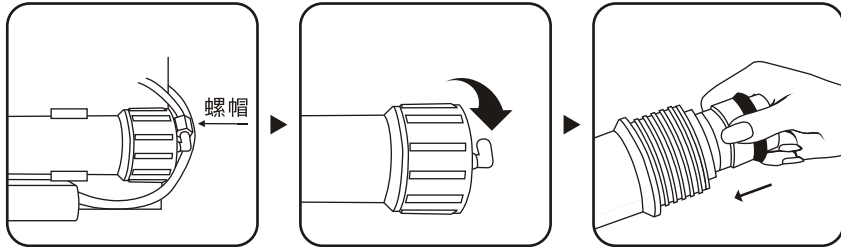

2. 先將總水源關掉，再將水管接頭旋開。(水塔或水龍頭開關)

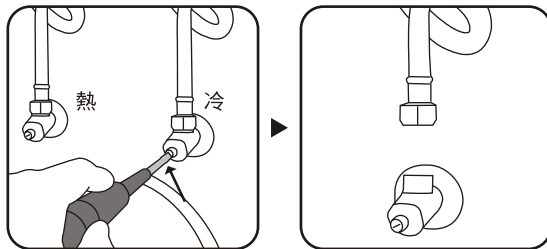

3. 取配件A，4分進水三通接至步驟2之水源出水及水管中間後旋緊。

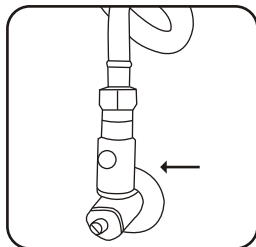

濾材更換

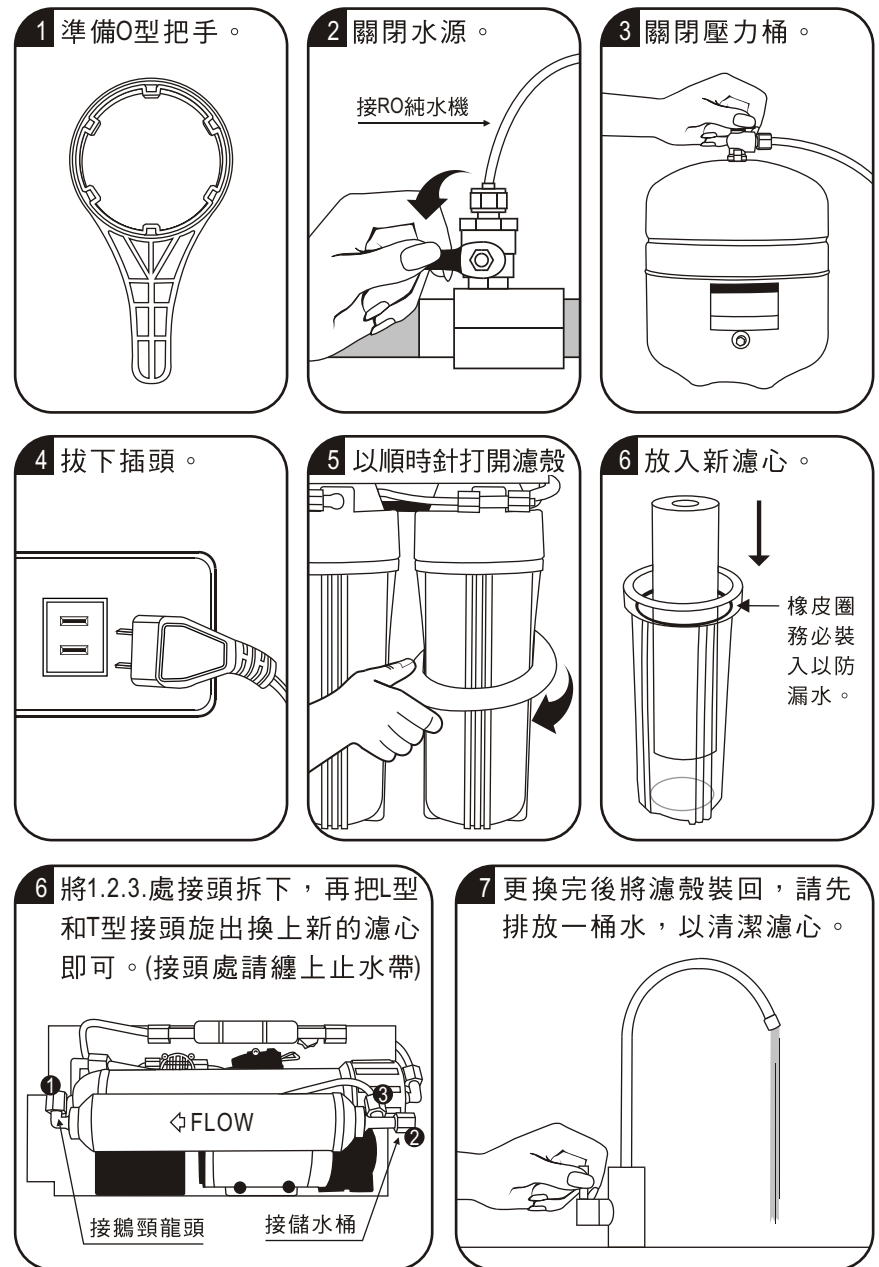

安裝方式

12. 取配件 H，藍色水管及鵝頸配件(管帽及凹型螺絲)先將水管套上凹型螺絲後再套上管帽，接著插入鵝頸下端旋緊，另一端接至主機 **4** 點旋緊即可。(即RO純水出水)

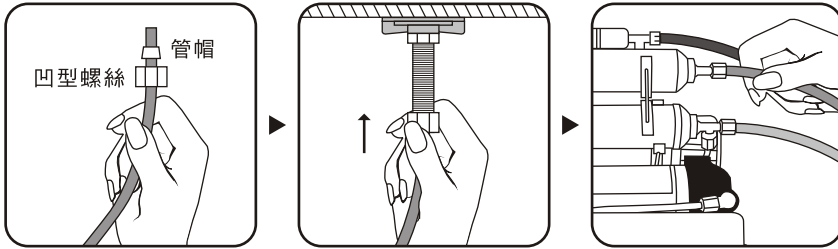

13. 以上的步驟都確實接好旋緊後，將水源打開及RO主機電源插上及可運作。

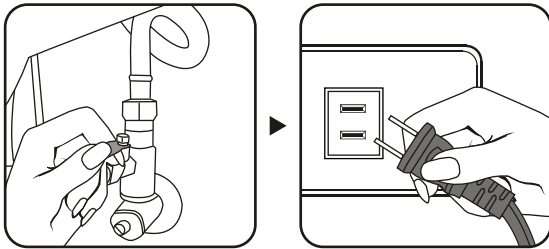

備註：(RO運作的第一桶純水先漏掉不可使用。)

安裝方式

4. 取配件 B，2分進水球閥纏上止水帶在牙口上約4圈後，再旋入 A 上鎖緊。

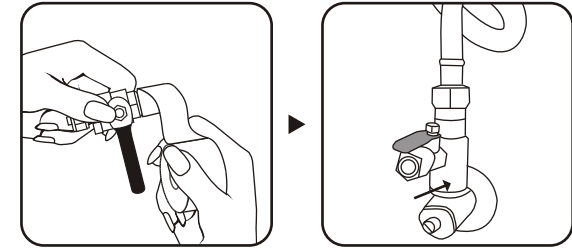

5. 取配件 E，白色水管，將步驟4的球閥跟RO主機 **1** 點連接旋緊。(即RO主機進水源)

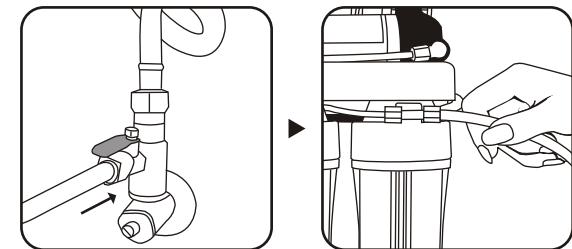

6. 取配件 C，壓力桶球閥及壓力桶，在壓力桶纏上止水帶(約15圈)，再將球閥旋入鎖緊(約8圈)即可。

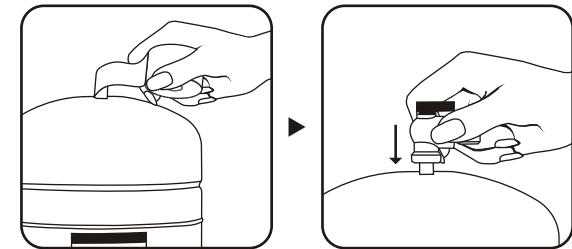

安裝方式

7. 取配件 F，紅色水管，將步驟6球閥跟主機的**2**點連接旋緊即可。
(即RO純水桶)

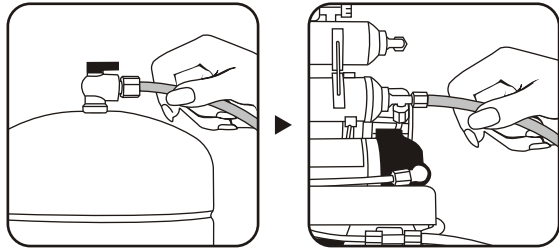

8. 取配件 D，廢水三通，將流理台排水管先拆下，再把廢水三通接在水管和水槽中間，用黑色膠帶固定上下兩邊即可。

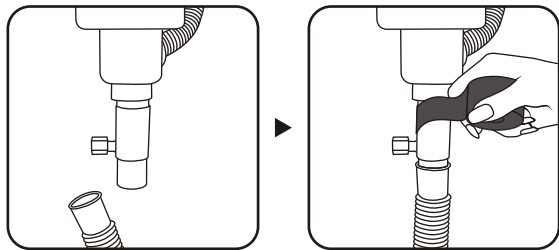

9. 取配件 G，黑色水管，將步驟8所接之廢水三通跟主機的**3**點連接旋緊即可。(即廢水排出)

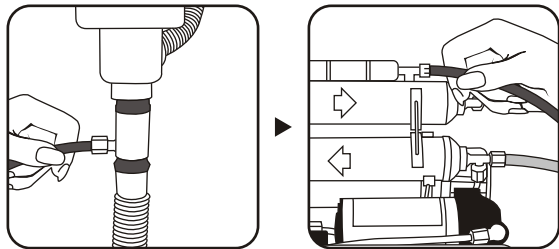

Luxury pump RO system

PUREPRO
DRINKING WATER SYSTEM

安裝方式

10. 取電鑽在流理台上的適當位置鑽一個1公分左右的洞(鵝頸牙口的大小即可)。(如不方便鑽孔，可另選購鵝頸吊片，將其安裝在牆壁上)

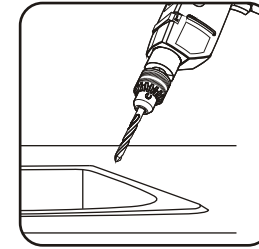

11. 取配件 I，鵝頸及所需配件，將鵝頸及一黑色墊片插入步驟10的洞口，再使用配件之鐵片及平面螺絲在台下跟台上一同旋緊在流理台上。

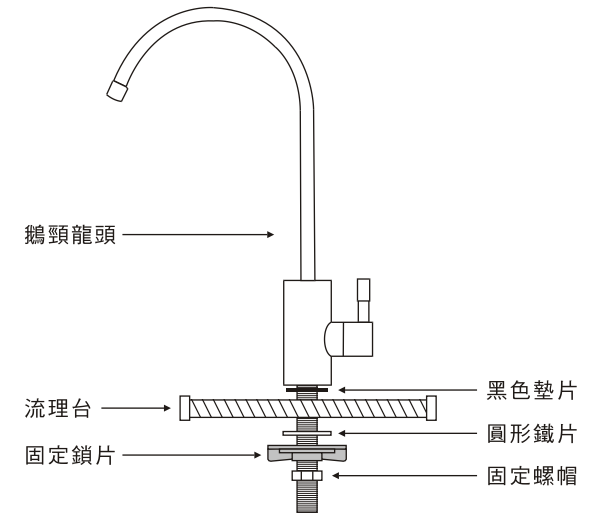

※ 固定鎖片和固定螺帽二選一

Luxury pump RO system

PUREPRO
DRINKING WATER SYSTEM